

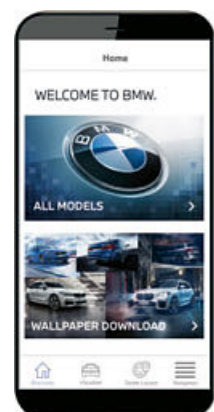

THE 1

BMW RADU 1.

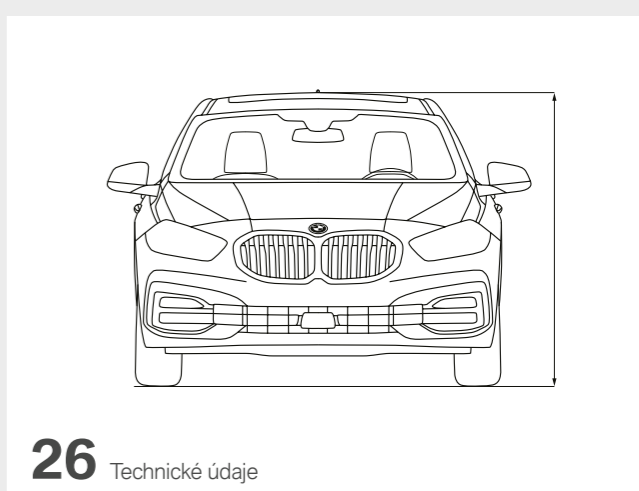
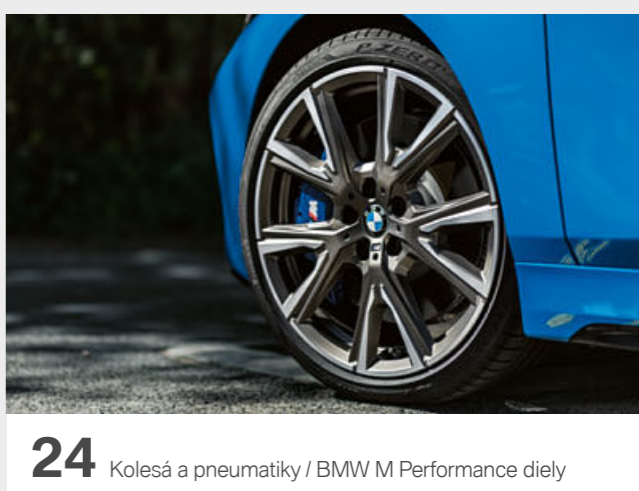

VAŠA NOVÁ ZOZNAMOVACIA APLIKÁCIA.

STIAHNITE SI HNEĎ TERAZ APLIKÁCIU
BMW BROCHURES Z LOKALITY APP STORE
A OBJAVTE RADOSŤ Z JAZDY!





PASTVA PRE OČI.



ZABUDNITE NA NUDU.

POZERAJTE SA,
ALE URČITE SA AJ DOTKNITE.





MALI BY STE SI NA TO SADNŮŤ.



PRIPOJENIA
SÚ VŠETKO.

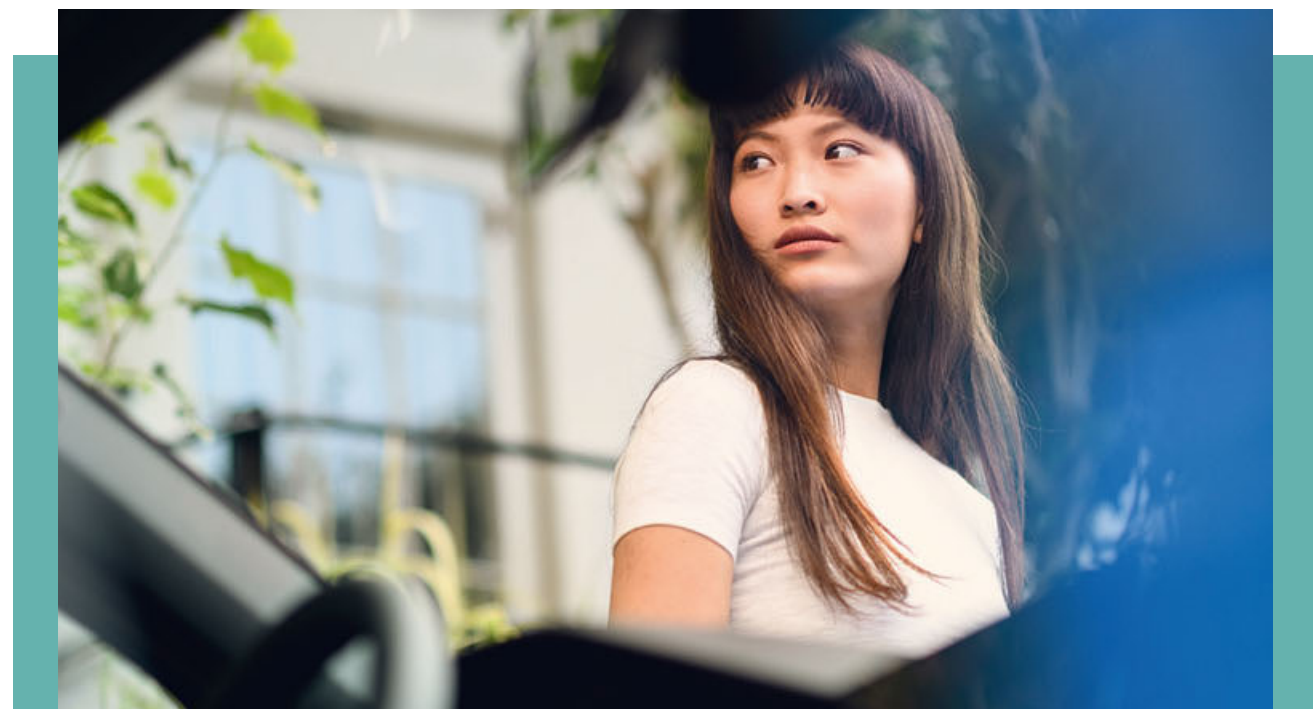

DOMOV CHOĎTE
DLHŠOU TRASOU –
ONI TO POCHOPIA.
BMW RADU 1.



Objavte viac pomocou aplikácie BMW Katalógy. Teraz k dispozícii pre váš smartfón aj tablet.

■ Štandardná výbava □ Doplnková výbava



□ M Sport balík dodáva vozidlu ešte viac športovosti. Okrem ostrejšieho vzhľadu exteriéru aj interiéru garantuje M Sport balík aj intenzívnejšiu radosť z jazdy. Napríklad M Sport podvozok a M aerodynamický balík citelne optimalizujú jazdnú dynamiku.



□ M Sport sedadlá s integrovanými opierkami hlavy, hlbokými sedákmi a vysokým bočnicami poskytujú vodičovi a spolujazdcovi ešte výraznejšiu bočnú oporu, aj v rýchlych zákrutách. Navyše, sedadlá sa dajú presnejšie prispôbiť postave vďaka integrovanej regulácii šírky operadla.



□ Balík M Performance³ zvyšuje športový potenciál vozidla a zabezpečuje maximálny výkon pri zrýchlení. Nižšia hmotnosť navyše výrazne zvyšuje jazdnú dynamiku. Výrazné dizajnové prvky v čiernej farbe a 18" M odľahčené kované disky kolies zviditeľňujú balík M Performance zvonku.



□ Keď je panoramatická sklenená strecha otvorená, interiér sa naplní čerstvým vzduchom. Keď je zatvorená, zalieva kabinu denným svetlom pre príjemnú atmosféru. Otvára a zatvára sa plne automaticky na povel tlačidla, ako aj kľúčom od vozidla a je vybavená funkciou nadvihnutia, odsunutia, slnečnou roletou a veterným deflektorom.



□ BMW Live Cockpit Professional s navigačnou funkciou obsahuje dve vysoko kvalitné zobrazovacie jednotky, vrátane 10,25-palcového displeja systému iDrive s dotykovým ovládaním a plne digitálneho 10,25-palcového prístrojového displeja. BMW Operating System 7.0 sa riadi aj pomocou ovládača iDrive Touch Controller.



□ Interiérové lišty Illuminated Boston so zvýraznením Mesh na palubnej doske a dverách.



□ M Sport podvozok je znížený približne o 10 mm a disponuje tuhším nastavením.



□ Adaptívne LED predné svetlomety s tlmenými aj diaľkovými svetlami obsahujú aj LED smerovky a Adaptívne predné svetlomety.



□ Doplnkovou funkciou k ovládaču iDrive Touch Controller* je BMW ovládanie gestami, ktoré umožní riadiť určité funkcie cieľovým pohybom ruky.



□ Kľúč od auta? Už ho nepotrebuje. Digital Key¹* existuje na vašom Android smartfóne a môžete ho zdieľať s priateľmi.

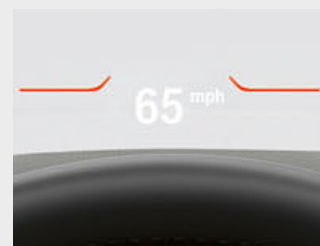

□ Veľký, plnofarebný BMW Head-Up displej²* premieta pre jazdu relevantné informácie priamo do zorného poľa vodiča.



□ BMW Intelligent Personal Assistant* je dušou vášho BMW a je pripravený kedykoľvek vám pomôcť. Ak chcete hovoriť s asistentom, nemusíte ho aktivovať stlačením tlačidla. Iba ho celkom jednoducho oslovte. Môžete napríklad povedať 'Hey, BMW. Who are you?' Alebo chcete dať svojmu asistentovi iné meno? Ak áno, tak povedzte 'Hey, BMW. Change activation phrase.'

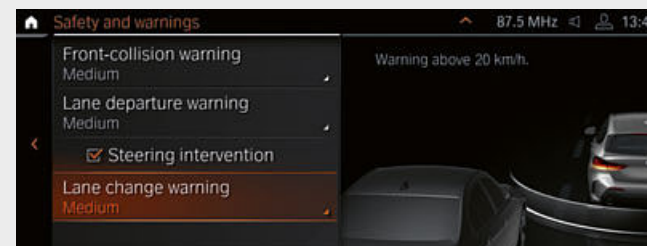

□ Balík bezpečnostnej výbavy Driving Assistant⁴* obsahuje kamerové kolízne varovanie s funkciou brzdenia, Speed Limit Assist, vrátane Speed Limit Info s indikáciou zákazu predbiehania a náhľadom, ako aj Varovný systém opustenia jazdného pruhu. K tomu sa pridávajú radarové systémy: Zadný varovný systém pred premávkou z boku, Varovný systém zmeny jazdného pruhu a Zadný predkolízny systém.

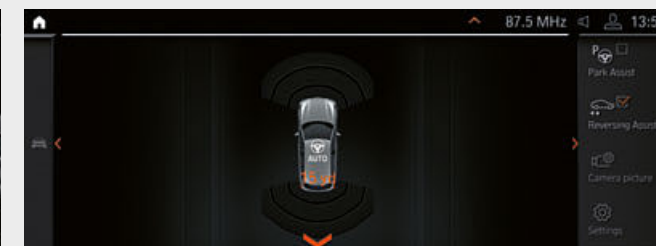

□ Asistent cúvania* uloží posledných 50 m jazdy vpred rýchlosťou do 35 km/h, aby v prípade potreby dokázal zacúvať späť. Vodič vďaka tomu nemusí točiť volantom a môže sa koncentrovať na sledovanie okolia vozidla.

¹ Predpokladom pre konto BMW ConnectedDrive je kompatibilný smartfón s operačným systémom Android, technológia NFC a integrovaný bezpečnostný prvok. Momentálne k dispozícii iba s vybranými smartfónmi Samsung s operačným systémom Android 8.0 a vyšším, na vybraných trhoch. Zákazníci bez kompatibilného smartfónu majú k dispozícii vysoko kvalitnú kartu.

² Zobrazenie BMW Head-Up displeja nemusí byť plne viditeľné pri použití polarizačných slnečných okuliarov. Presný obsah zobrazenia závisí od zvolenej doplnkovej výbavy. Pre použitie displeja je potrebná ďalšia doplnková výbava.

³ K dispozícii iba pre model M135i xDrive.

⁴ Funkčnosť môže byť obmedzená v tme, hmle alebo pri výraznom oslnení.

* Dostupnosť niektorých prvkov výbavy a funkcií závisí od variantov motora alebo ďalších doplnkov. Dostupnosť na danom trhu a dostupnosť produkcie sa môže líšiť. Podrobné informácie o termínoch, štandardnom a voľiteľnom vybavení, nájdete na www.bmw.sk, v cenníku alebo u vášho BMW partnera.

EXTERIÉROVÝ FAREBNÝ SVET.

Výbava 20121

Objavte viac pomocou aplikácie BMW Katalógy. Teraz k dispozícii pre váš smartfón aj tablet.

■ Štandardná výbava □ Doplnková výbava



□ Uni lak 300 Alpine White¹



■ Uni lak 668 Black²



□ Metaliza A96 Mineral White²

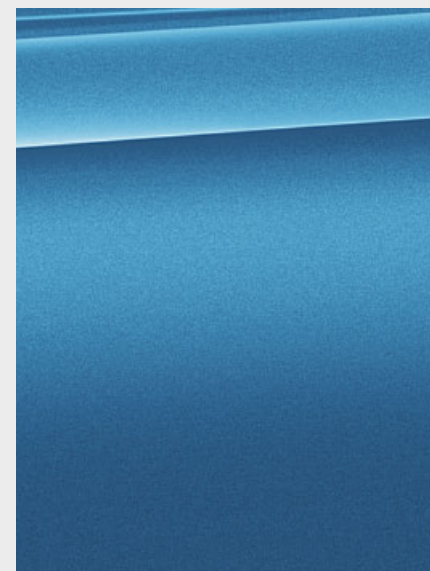

□ Metaliza C1R Seaside Blue²

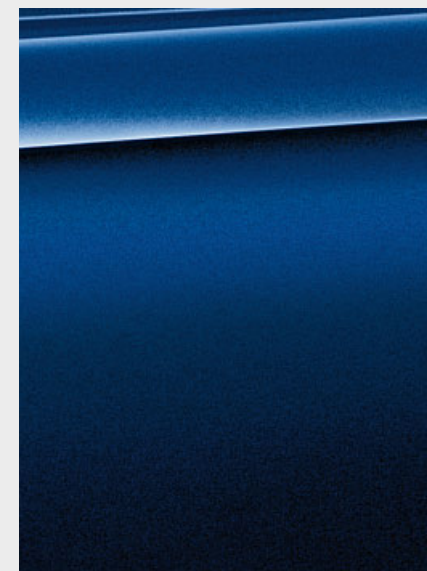

□ Metaliza C10 Mediterranean Blue²

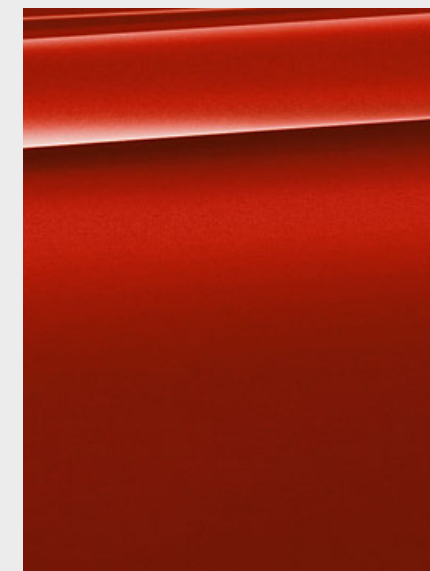

□ Metaliza A75 Melbourne Red³



□ Metaliza A83 Glacier Silver²

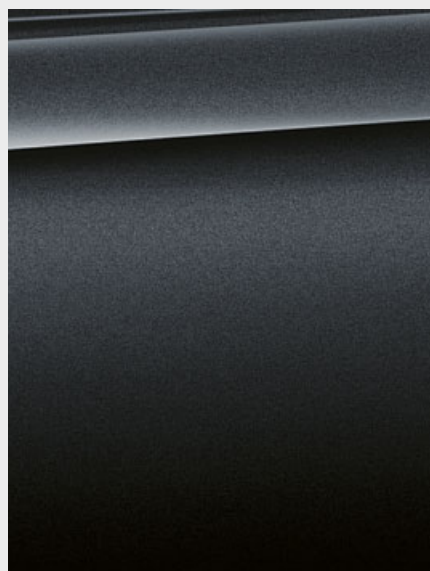

□ Metaliza B39 Mineral Grey³

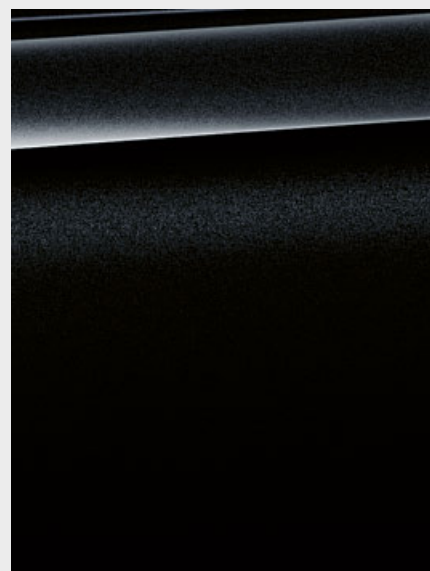

□ Metaliza 475 Black Sapphire³

MODEL M SPORT



□ Metaliza C1D Misano Blue⁴

BMW INDIVIDUAL

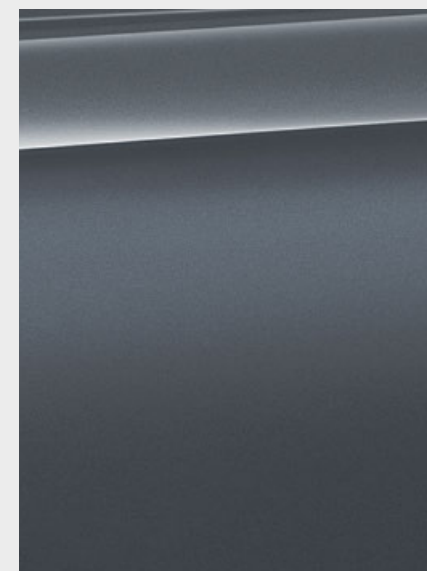

□ BMW Individual metaliza C3N Storm Bay³

[BMW Konfigurátor] Využite Konfigurátor na vytvorenie vášho vlastného individualizovaného BMW. K dispozícii máte kompletný výber aktuálnych motorov, farieb a výbavy. Viac informácií nájdete na stránke www.bmw.sk/configurator

[Vzorkovník] Tu zobrazený vzorkovník má za úlohu sprostredkovať vám prvé dojmy z farieb a materiálov pre vaše BMW. Podľa skúsenosti v jednotlivých prípadoch však nemusia tlačiarenské farby presne reprodukovat' originálny farebný tón. Prediskutujte preto výber farieb so svojím BMW partnerom alebo vo vašej pobočke. Tam vám okrem toho môžu naživo odprezentovať originálne vzorky a pomôcť vám pri špeciálnych požiadavkách.

¹ Štandard pre balík M Sport a M135i xDrive.

² Nie je k dispozícii s balíkom M Sport a M135i xDrive.

³ Doplnkovo dostupné aj pre balík M Sport a M135i xDrive.

⁴ K dispozícii výlučne s balíkom M Sport a M135i xDrive.

Objavte viac pomocou aplikácie BMW Katalógy. Teraz k dispozícii pre váš smartfón aj tablet.

■ Štandardná výbava □ Doplnková výbava

LÁTKA

K dispozícii s:

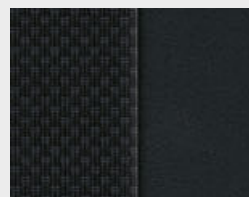

■ Základná výbava

Látka Grid EGAT Anthracite

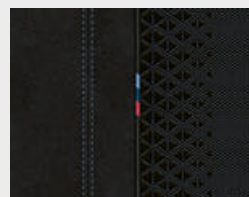

■ Balík M Sport

Látka Trigon Alcantara HLSW Black, modré zvýraznenie*

KOŽA

K dispozícii s:



□ Základná výbava
■ Model Luxury Line
□ Model Sport Line
□ Balík M Sport

Koža Dakota PDSW s perforáciou, čierna

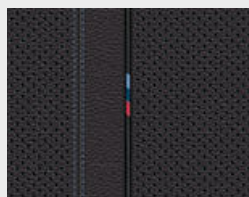

□ Balík M Sport

Koža Dakota PDN4 s perforáciou Black, Blue zvýraznenie

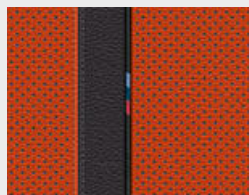

□ Základná výbava
■ Model Luxury Line
□ Model Sport Line
□ Balík M Sport

Koža Dakota PDFM s perforáciou, Magma Red, zvýraznenie Grey.*



□ Základná výbava
□ Model Luxury Line
□ Model Sport Line
□ Balík M Sport

Koža Dakota PDMY s perforáciou Mocha

KOMBINÁCIA LÁTKA/SENSATEC.

K dispozícii s:

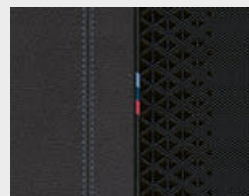

■ Balík M Sport

Látka Trigon KKSWSensatec Black

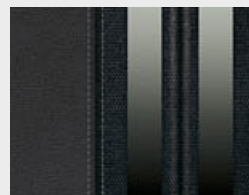

□ Základná výbava
■ Model Sport Line

Kombinácia látky/Sensatec KFL1 Anthracite, Grey zvýraznenie*

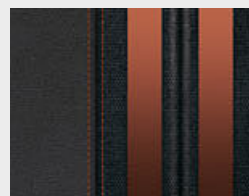

■ Model Sport Line

Kombinácia látky/Sensatec KFIX Anthracite, Orange zvýraznenie

INTERIÉROVÉ LIŠTY

K dispozícii s:

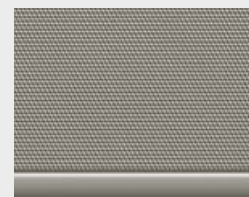

■ Základná výbava

Interiérové lišty Quartz Silver matné, zrnité.

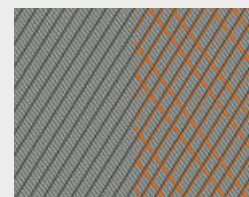

■ Model Luxury Line
■ Model Sport Line
■ Balík M Sport

Interiérové lišty Illuminated Boston so zvýraznením Mesh na palubnej doske a dverách.

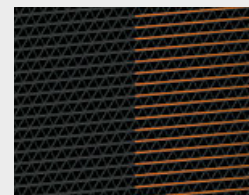

□ Základná výbava
■ Model Luxury Line
■ Model Sport Line
■ Balík M Sport

Interiérové lišty Illuminated Berlin so zvýraznením High Matt na palubnej doske a dverách.



□ Základná výbava
■ Model Luxury Line
■ Model Sport Line
■ Balík M Sport

Interiérové lišty Illuminated Nice so zvýraznením Hexanjá na palubnej doske a dverách.

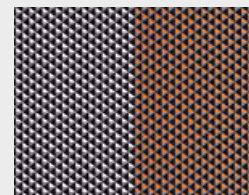

□ Základná výbava
■ Model Luxury Line
■ Model Sport Line
■ Balík M Sport

Interiérové lišty Illuminated Brooklyn so zvýraznením Triangle na palubnej doske a dverách.

BMW INDIVIDUAL STROP

K dispozícii s:

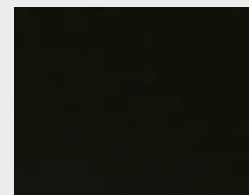

□ Základná výbava
□ Model Luxury Line
□ Model Sport Line
■ Balík M Sport

BMW Individual strop Anthracite: Strop a stĺpiky karosérie sú potiahnuté látkou vo farbe Anthracite.

Vezmite, prosím, na vedomie, že aj pri bežnom používaní môžu po určitom čase vzniknúť na čalúnení neodstrániteľné nečistoty. Tie môžu byť spôsobené predovšetkým oblečením, ktoré púšťa farbu.

Vezmite, prosím, na vedomie, že farba interiéru závisí od zvolenej farby čalúnenia.

*Dostupnosť niektorých prvkov výbavy a funkcií závisí od variantov motora alebo ďalších doplnkov. Dostupnosť na danom trhu a dostupnosť produkcie sa môže líšiť. Podrobné

informácie o termínoch, štandardnom a voľiteľnom vybavení, nájdete na www.bmw.sk, v cenníku alebo u vášho BMW partnera.

KOLESÁ A PNEUMATIKY.

Objavte viac pomocou aplikácie BMW Katalógy. Teraz k dispozícii pre váš smartfón aj tablet.



□ 16-palcové disky kolies z ľahkej zliatiny Star-spoke style 517 Ferric Grey, 7J x 16, pneumatiky 205/55 R16.*



□ 17-palcové disky kolies z ľahkej zliatiny Multi-spoke style 546, metaliza Reflex Silver, leštené, 7,5J x 17, s pneumatikami 225/45 R17.*



□ 17-palcové disky kolies z ľahkej zliatiny Multi-spoke style 547, metaliza Ferric Grey, leštené, 7,5J x 17, s pneumatikami 225/45 R17.¹



□ 17-palcové disky kolies z ľahkej zliatiny Double-spoke style 548 Bicolour, metaliza Orbit Grey, leštené, 7,5J x 17, pneumatiky 225/45 R17.



□ 17-palcové disky kolies z ľahkej zliatiny Double-spoke style 549, metaliza Orbit Grey, leštené, 7,5J x 17, s pneumatikami 225/45 R17.²



□ 17-palcové M disky kolies z ľahkej zliatiny Double-spoke style 550 M Bicolour, metaliza Ferric Grey, leštené, rozmer disku 7,5J x 17 s pneumatikami 225/45 R17.³



□ 18-palcové disky kolies z ľahkej zliatiny Multi-spoke style 488 Bicolour, metaliza Orbit Grey, leštené, 8J x 18, pneumatiky 225/40 R18.*



□ 18-palcové M disky kolies z ľahkej zliatiny V-spoke style 554 M, metaliza Orbit Grey, 8J x 18, s pneumatikami 225/40 R18.⁵



■ 18-palcové M disky kolies z ľahkej zliatiny Double-spoke style 556 M Bicolour, matné Orbit Grey, leštené, 8J x 18, pneumatiky 225/40 R18.⁴



□ 18-palcové M disky kolies z ľahkej zliatiny Double-spoke style 819 M Bicolour, metaliza Orbit Grey, leštené, 8J x 18, pneumatiky 225/40 R18.³



□ 19-palcové M disky kolies z ľahkej zliatiny Double-spoke style 552 M Bicolour Jet Black, leštené, rozmer disku 8J x 19 s pneumatikami 235/35 R19.^{5*}



□ 19-palcové M disky kolies z ľahkej zliatiny V-spoke style 557 M Bicolour, metaliza Cerium Grey, 8J x 19, s pneumatikami 235/35 R19.⁴

BMW M PERFORMANCE PRÍSLUŠENSTVO.

Výbava 24 | 25

■ Štandardná výbava □ Doplnková výbava ○ Príslušenstvo



M PERFORMANCE PARTS



○ Úchvatný dizajn. Zadný spojler vyrobený z PUR v lesklej čiernej úprave dodáva elegantný atletický akcent zadnej časti vozidla. Súčasne prispieva aj k optimalizácii aerodynamiky. Spojler je perfektne prispôsobený dizajnu vozidla a môže byť nalakovaný vo farbe karosérie.



○ Nápadný kryt vonkajšieho spätného zrkadla s novým, jedinečným karbónovým vzhľadom podčiarkuje high-tech charakter vozidla a dodáva mu individuálny atletický nádych.



○ Zaujímavé fakty: Volant s plochou pre uchopenie potiahnutou Alcantarou poskytuje vynikajúci pocit a uchopenie pre športovejší pocit z riadenia.



○ Žiarivý, atletický vzhľad: M Performance predný spojler v lesklej čiernej úprave poskytuje optimálnu aerodynamiku a mimoriadne exkluzívnym spôsobom zvýrazňuje svalnatý vzhľad vozidla. Unikátny športový vzhľad pre každého, kto odmieta robiť kompromisy.



○ Zadný difúzor s karbónovým vzhľadom vytvára ešte modernejší vzhľad – a robí športový vzhľad vozidla ešte pôsobivejším.



○ 19-palcové, hmotnostne optimalizované, M Performance disky kolies z ľahkej zliatiny Double-spoke style 555 v matnej úprave Bicolour Jet Black, leštené. Kompletná sada letných kolies so senzormi merania tlaku.

¹ K dispozícii iba v kombinácii s modelom Luxury Line.

² K dispozícii iba v kombinácii s modelom Sport Line.

³ K dispozícii iba v kombinácii s modelom M Sport.

⁴ K dispozícii výlučne pre model M135i xDrive.

⁵ K dispozícii len v kombinácii s balíkom M Sport a M135i xDrive.

*Dostupnosť niektorých prvkov výbavy a funkcií závisí od variantov motora alebo ďalších doplnkov. Dostupnosť na danom trhu a dostupnosť produkcie sa môže líšiť. Podrobné informácie o termínoch, štandardnom a voľiteľnom vybavení, nájdete na www.bmw.sk, v cenníku alebo u vášho BMW partnera.

Objavte bohatú ponuku inovatívnych riešení pre exteriér, interiér, komunikáciu a informácie, ako aj prepravné a batôžinové systémy. Váš BMW partner vám ochotne poradí ohľadom

kompletnej ponuky originálneho BMW príslušenstva a iných produktov BMW M Performance Parts. Viac informácií nájdete na adrese www.bmw.sk/Accessories

BMW radu 1		118i	M135i xDrive	116d	118d	120d 120d xDrive
------------	--	------	--------------	------	------	---------------------

Hmotnosť						
Pohotovostná hmotnosť EU (xDrive) ¹	kg	1365 [1395]	((1600))	1450 [1460]	1480 [1505]	[1525] ((1590))
Celková hmotnosť (xDrive)	kg	1845 [1870]	((2085))	1925 [1940]	1950 [1980]	[2000] ((2065))
Užitočná hmotnosť (xDrive)	kg	555 [550]	((560))	550 [555]	545 [550]	[550] ((550))
Pripustná hmotnosť prívesu, nebrzdeného (xDrive) ²	kg	680 [695]	-	725 [730]	740 [750]	[750] ((750))
Pripustná hmotnosť brzdeného prívesu, max. 12% stúpanie / max. 8% stúpanie (xDrive) ²	kg	1300/1300 [1300/1300]	-	1300/1300 [1300/1300]	1300/1300 [1300/1300]	[1300/1300] ((1500/1500))
Objem batožinového priestoru	l	380–1200	380–1200	380–1200	380–1200	380–1200

Motor BMW TwinPower Turbo ³						
Valce/ventily		3/4	4/4	3/4	4/4	4/4
Zdvihový objem	cm ³	1499	1998	1496	1995	1995
Max. výkon / pri otáčkach	kW (kJ) 1/min	103 (140)/ 4600–6500	225 (306)/ 5000–6250	85 (116)/ 4000	110 (150)/ 4000	140 (190)/ 4000
Max. krútiaci moment / pri otáčkach	Nm/ 1/min	220/1480–4200	450/1750–4500	270/1750–2250	350/1750–2500	400/1750–2500

Prevodovka a pohon						
Usporiadanie pohonu		predné kolesá	všetky štyri kolesá	predné kolesá	predné kolesá	predné/ všetky štyri kolesá
Štandardná prevodovka (xDrive)		6-stupňová manuálna	(8-stupňová Steptronic Sport)	6-stupňová manuálna	6-stupňová manuálna	8-stupňová Steptronic (8-stupňová Steptronic)

Jazdné výkony						
Max. rýchlosť (xDrive)	km/h	213 [213]	((250)) ⁵	200 [200]	218 [216]	[231] ((230))
Zrýchlenie 0–100 km/h (xDrive)	s	8,5 [8,5]	((4,8–4,7))	10,3 [10,1]	8,5 [8,4]	[7,3] ((7,0))

Spotreba ^{3,4}						
Nízka rýchlosť – režim mesta (xDrive)	l/100 km	8,3–8,6 [8,8–9,6]	11,2–11,7	5,4–6,2 [5,9–6,4]	6,0–6,7 [6,4–6,8]	6,4–7,1 (6,6–6,9)
Stredná rýchlosť – mesto + dochádzanie (xDrive)	l/100 km	5,9–6,7 [6,1–6,9]	7,6–8,1	4,5–5,3 [4,7–5,2]	4,4–5,2 [4,8–5,5]	4,8–5,5 (5,3–5,8)
Vysoká rýchlosť – mimo mesta (xDrive)	l/100 km	5,1–6,0 [5,2–6,1]	6,7–7,2	4,1–4,7 [3,9–4,7]	4,2–4,8 [4,4–5,1]	4,4–5,0 (4,7–5,4)
Maximálna hodnota (xDrive)	l/100 km	5,8–7,0 [6,0–7,2]	7,5–8,0	4,6–5,5 [4,5–5,6]	4,7–5,6 [4,8–5,8]	4,8–5,8 (5,3–6,2)
Kombinovaná (xDrive)	l/100 km	5,9–6,9 [6,2–7,1]	7,8–8,3	4,5–5,3 [4,6–5,3]	4,7–5,4 [4,9–5,7]	4,9–5,7 (5,3–5,9)
Emisná norma (typový certifikát)		EU6d-temp	EU6d-temp	EU6d	EU6d	EU6d
Kombinované emisie CO ₂ (xDrive)	g/km	135–156 [140–161]	176–188	118–139 [119–140]	122–142 [128–148]	129–149 (138–156)
Objem nádrže na palivo, cca.	l	42	50	42	42	50

Kolesá						
Rozmer pneumatík		205/55 R16 91 W	225/40 R18 92 Y XL	205/55 R16 91 W	205/55 R16 91 W	225/45 R17 94 Y XL
Rozmer diskov kolies		7 J x 16	8 J x 18	7 J x 16	7 J x 16	7,5 J x 17
Materiál diskov kolies		ľahká zliatina	ľahká zliatina	oceľ	ľahká zliatina	ľahká zliatina

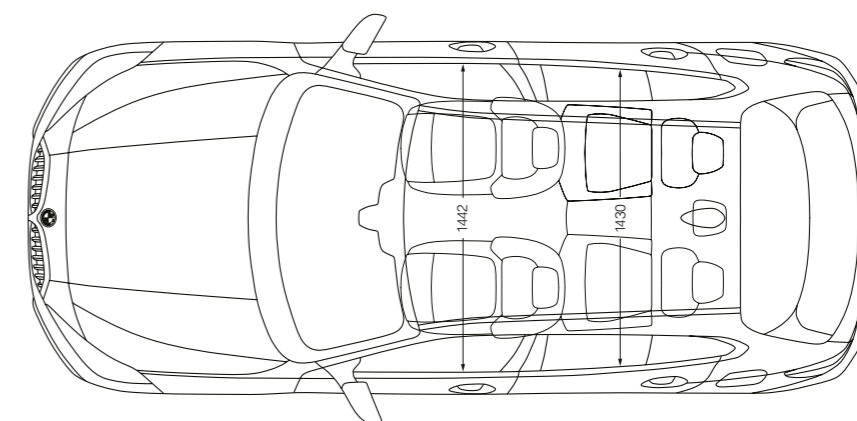
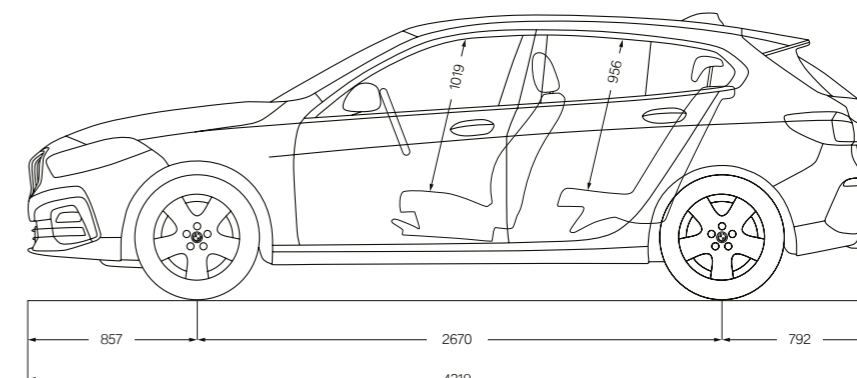
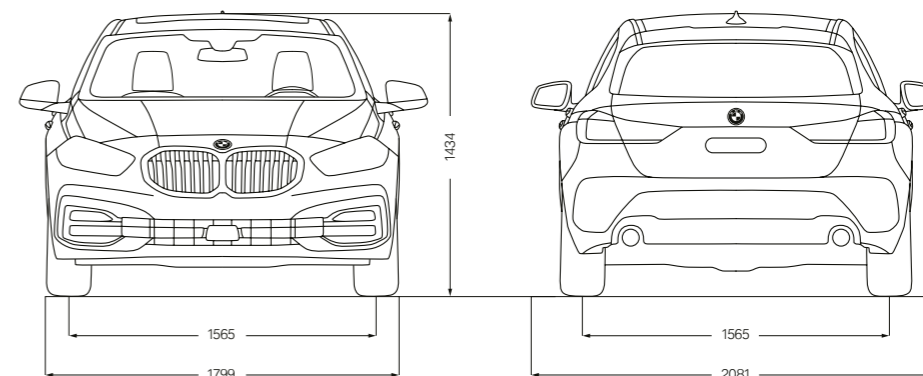

Uvedené hodnoty jazdných výkonov, spotreby paliva a emisií CO₂ platia pre vozidlá so štandardnou prevodovkou. Hodnoty v hranatých zátvorkách platia pre vozidlá s prevodovkou Steptronic.

¹ Pohotovostná hmotnosť platí pre vozidlo so štandardnou výbavou a nezahŕňa žiadnu doplnkovú výbavu. Uvedená hodnota zahŕňa 90% objemu nádrže, 68 kg na vodiča a 7 kg na batožinu. Doplnková výbava môže ovplyvniť hmotnosť vozidla a v prípade, že má vplyv na jeho aerodynamiku, tak môže ovplyvniť aj maximálnu rýchlosť.

² Celková hmotnosť prívesného vozidla nesmie prekročiť maximálnu prípustnú hmotnosť prívesu, vrátane maximálneho prípustného zvislého zaťaženia háku ťažného zariadenia.

³ Údaje o jazdných výkonoch, spotrebe a emisiách benzínových motorov platia pri použití paliva RON 98. Hodnoty spotreby paliva platia pre vozidlá využívajúce referenčné palivo v súlade s EÚ normou 2007/715. Povoľené sú aj palivá s oktanovým číslom od RON 91 a s vyšším oktanovým číslom, ako aj s 10-percentným podielom etanolu (E10). BMW odporúča použitie bezolovnatého benzínu s oktanovým číslom RON 95.

⁴ Hodnoty spotreby paliva, emisií CO₂, spotreby elektrickej energie a zobrazené rozsahy sú stanovené podľa európskeho nariadenia (EC) 715/2007 v znení uplatniteľnom v čase typového schválenia. Namerané hodnoty sú na základe cyklu WLTP podľa smernice (EC) 1151/2017 a môžu sa líšiť v závislosti od zvolenej výbavy. Uvedený rozsah hodnôt zohľadňuje rôzne konfigurácie zvoleného modelu a nie je súčasťou akejkoľvek ponuky, je určený výlučne na porovnanie.

⁵ Elektronicky limitovaná.



VAŠA NOVÁ ZOZNAMOVACIA APLIKÁCIA.

STIAHNITE SI HNEĎ TERAZ APLIKÁCIU BMW BROCHURES
Z LOKALITY APP STORE A OBJAVTE RADOSŤ Z JAZDY!

BMW M135i xDrive:

Benzinový 4-valec M TwinPower Turbo, výkon 225 kW (306 k), 19-palcové M disky kolies z ľahkej zliatiny V-spoke style 557 M Cerium Grey, matné, leštené, metalická farba exteriéru Misano Blue, sedadlá M Sport čalúnené látkou Trigon/Alcantara Black, interiérové lišty „Illuminated Boston“.

Modely na tomto médiu zobrazujú vozidlá v špecifikácii (štandardná výbava, doplnková výbava, konfigurácie výbavy), v ktorej ich vyrába BMW AG pre trh v Nemecku. Zmeny oproti štandardnej výbave, doplnkovej výbave a konfiguráciám dostupným pre rôzne modely, ktoré sú popísané v tomto katalógu, sa môžu vyskytnúť po dátume 12. 11. 2019, po termíne redakčnej uzávierky tejto aplikácie, alebo na základe špecifických požiadaviek iných trhov. Podrobnejšie informácie vám poskytne váš miestny BMW partner. Zmeny dizajnu, konštrukcie a výbavy sú vyhradené.

Samozrejme, každé z vozidiel je vytvorené tak, aby bola možná jeho hospodárna recyklácia po skončení dlhšej životnosti. Viac informácií o vašom vozidle po dobe jeho životnosti nájdete na našej webovej stránke www.bmw.sk/recyklacia.

© BMW AG, Mníchov, Nemecko. Reprodukcia časti alebo celku je povolená iba s písomným súhlasom BMW AG, Mníchov.